

ご利用案内

DIC 川村記念美術館附属ギャラリー

地域社会との交流、芸術文化の発表の場として、お客様に敷地内の展示スペースを有料でお貸し出ししています。展示作品はご本人の創作であり、美術館附属ギャラリーとして、相応しい展示であれば種類を問いません。さまざまな作品の発表をお待ちしております。ただし、営利目的のご利用はご遠慮ください。

展示室

- ・第1ギャラリー：50 m²

天井が高く細長い空間。出入口2か所。

- ・第2ギャラリー：32 m²

壁の一面をガラス張りとしても使え、半円形のバックヤードがある空間。出入口1か所。

利用期間

- ・DIC 川村記念美術館の運営に準じます。ホームページよりご確認ください。

休館日：月曜（祝日の場合は開館し、翌平日に休館）開館時間：9:30～17:00

- ・ギャラリー貸出期間は1週間単位です。

例) 設営=月曜 展示期間=火曜～日曜 ※最終日は17:00までに撤収・退出

利用料金

下記表を基本として、期間中に土・日曜日と重ならない祝日を含む週は、1日につき5,000円を加算させていただきます。(2室同時利用の場合も+5,000円/日)

学生の方へは割引制度がございます。事前にご相談ください。

休館日：月曜（祝日の場合は開館し、翌平日に休館） 開館時間：9:30～17:00									
パターン	日数	設営日	展示期間	基本料金			特別料金 (4/1～5/5を含む期間)		
				第1	第2	第1+第2	第1	第2	第1+第2
A	6日間	月	火曜～日曜	¥108,000	¥86,000	¥160,000	¥135,000	¥108,000	¥200,000
B	5日間 (火曜休館の週)	火	水曜～日曜	¥90,000	¥72,000	¥128,000	¥112,000	¥90,000	¥160,000
C	7日間 (翌月曜が祝日開館の週)	月	火曜～月曜	¥130,000	¥104,000	¥199,000	¥162,000	¥129,000	¥246,000

キャンセル料金

お客様のご都合によるキャンセルの場合は以下のキャンセル料を申し受けます。

期間（ご利用開始日から起算して）	キャンセル料
61日目まで	無
60～31日目まで	利用料金の半額
30日目以降	利用料金の全額

お申し込み

- ・ホームページより申込書をダウンロードしてご記入のうえ作品画像を添えてご提出ください。折り返し、担当者よりご連絡させていただきます。
- ・お申し込み時に全額または内金（2万円～）をお支払いください。
- ・利用料金は設営前日までに必ず完納してください。

振込先：

三菱 UFJ 銀行（銀行コード 0005）日本橋支店（支店コード 020）
普通預金 口座番号 0162543 口座名 DIC 株式会社/ディーアイシー（カ

搬入・設営

- ・美術館の休館日にあたる月曜（月曜が祝日開館の場合は翌火曜）9:00～17:00 の間にお願いします。
- ・美術館の設営用の基本的な工具・脚立等はございます。その他消耗品はお客様ご自身でご用意ください。
- ・セロテープ跡やプッシュピン穴他、設備・備品を破損・汚損・紛失された場合は費用をご負担していただきます。マスキングテープ、「ひつつき虫」（コクヨ）、細針の画鋸等のご利用をお勧めします。
- ・ガラス壁（第2ギャラリー）、展示台等のご希望は、お打ち合わせ時にお申し出ください。

搬出

最終日の 17:00 までにご利用前の状態にお戻してご退出ください。

利用期間中のお願い

- ・ご到着時に警備室にて合鍵をお受け取りください。開錠・施錠はご自身でお願いします。合鍵は毎日の施錠後、必ず警備室までご返却ください。紛失された場合は費用をご負担いただきます。
- ・日中の美術館担当者へのご連絡は、ギャラリー内の内線電話をご利用ください。
- ・生ゴミは必ず毎日お持ち帰りください
- ・ギャラリー内での飲酒・喫煙はご遠慮ください。
- ・展示作品の監視保全はお客様の責任においてお願いします。
火災、盗難、不慮の損害において美術館は一切責任を負わないことをご了承ください。

広報

- ・ホームページ「ギャラリー予定表」(PDF)に順次告知します。
- ・期間中、A3ポスター(当館にて作成)を敷地内掲示板・ギャラリー入口に掲示します。
- ・お預かりした案内ハガキを展示中のギャラリー内に設置します。
※ハガキには、下記の基本情報(連絡先・地図・時間・美術館情報等)を記載のうえ、印刷前に確認のため、レイアウトを必ずご提出ください。

- ・ギャラリー、庭園、レストラン、ギフトショップは無料でご利用いただけます
- ・本状のご提示にて、会期中の美術館入館料が団体料金になります(4名様まで)

その他

- ・お支払いや打ち合わせ等でご来館の際は、下記担当者まで事前にご連絡ください。
- ・設備品、見取り図、バス時刻表、交通案内等ご不明な点は下記までお問い合わせください。
- ・お車の方は美術館の駐車場をご利用ください。
- ・遠方在住の方は、JR佐倉駅前にあるDIC(株)社員寮をご利用いただけます。(空室時のみ)

2020年3月9日更新

DIC川村記念美術館 〒285-8505 千葉県佐倉市坂戸 631
tel. 043-498-2672 contact@kawamura-museum.com

担当：松井

ギャラリー利用申込書

展示室	第1 ・ 第2
使用期間	20 年 月 日 () ▶ 20 年 月 日 () 日間
オープン時間	: ▶ : *最終日 : まで
搬入日・時間	月 日 () : ▶ :
展示名	
主 催	
内 容	
使用備品	●机(45×150)× 本 ●ワイヤー × 本 ●展示台 大(55角 h90)× 台 ・ 中(50角 h80)× 台 ・ 小(45角 h70)× 台 ●その他
レストランサービス券	●お食事券× 枚 ●お飲み物券(200円)× 枚
利用料金	円 ●領収証お宛名
予 約 金	円 年 月 日受領(現・振) 印
残 額	円 年 月 日受領(現・振) 印
備 考	●第2ギャラリーボード 使用 ・ 不使用
ご連絡先 ご住所	〒
お名前	
tel	mail
fax	

*お申し込み前に別紙【DIC川村記念美術館付属ギャラリー ご利用案内】を必ずお読みください。
 初めての方は作品イメージをご提出願います。ご予約金(半額)を添えてお申し込みください。

DIC川村記念美術館 〒285-8505 佐倉市坂戸631 担当: 松井
 tel:043-498-2672 fax:043-498-2139 <http://kawamura-museum.dic.co.jp>

↑
インフォメーション



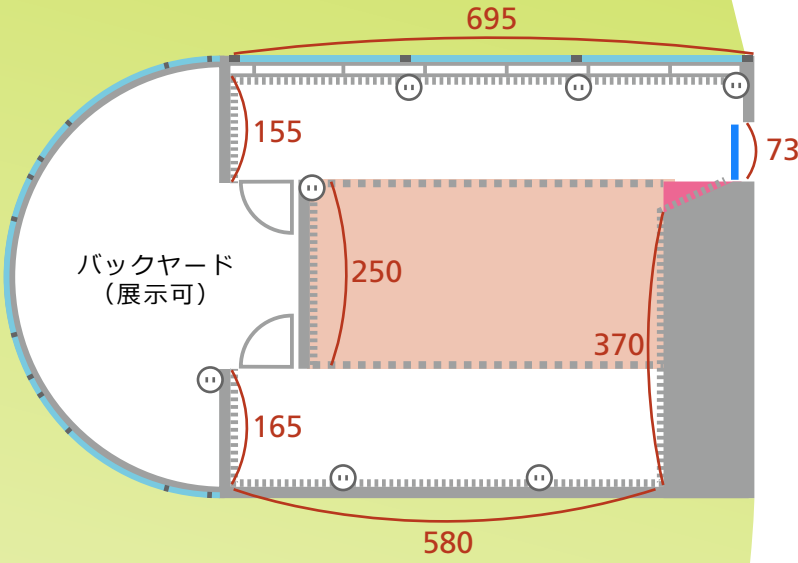



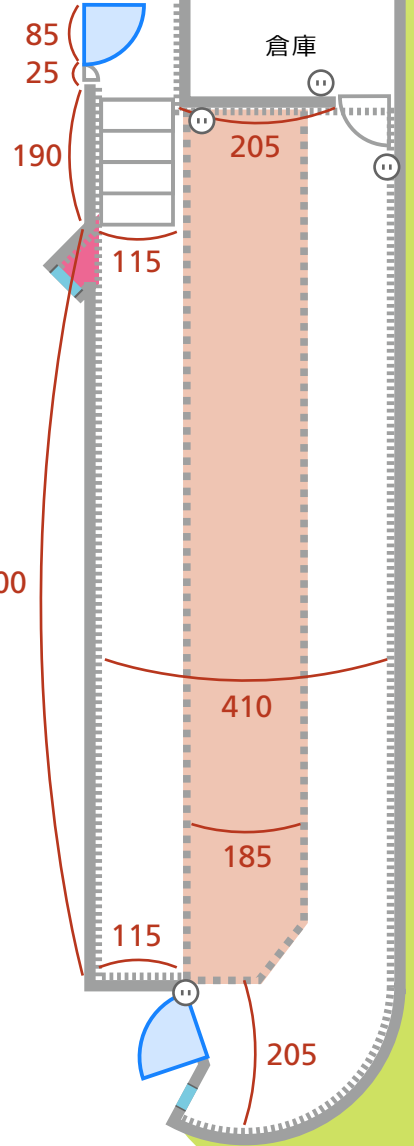
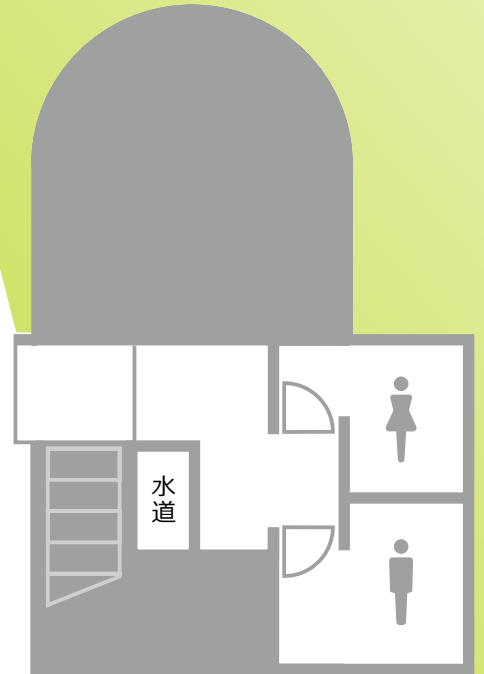



第2ギャラリー H237



↓
美術館



第1ギャラリー H273

-  壁
-  ガラス戸、ガラス窓
-  ボード (取り外し可能)
-  コンセント
-  第1ギャラリー カウンター
-  第2ギャラリー カウンター
-  下がり天井
 - └ 第1ギャラリー H233 / 第2ギャラリー H192
-  スポット照明レール
 - └ 第1ギャラリー H233 / 第2ギャラリー H192
-  ピクチャーレール
 - └ 第1ギャラリー H273 / 第2ギャラリー H217
-  出入り口

↑
車での搬出入はこちらから